

TOWNA *France*



SX 590

MANUEL D'UTILISATION

SX 590

Suivi des modifications

Date modification	Version	Modification	Observations
26/10/2007	1.0	1ere version du document	

Information

Le manuel et le programme de la machine peuvent évoluer sans aucun préavis. Certaines fonctions indiquées dans ce manuel peuvent ne pas fonctionner (bugs), ou ne pas être présentes (évolutions futures). Des erreurs peuvent subsister même après les vérifications effectuées.

Dans tous les cas et par soucis d'évolution nous vous demandons de bien vouloir nous signaler par email ou par téléphone tous problèmes de manuel ou bugs de fonctionnement.

Le service technique

SOMMAIRE

1 PRESENTATION DE LA CAISSE ENREGISTREUSE.....	7
1.1 Spécifications techniques	7
1.2 Précautions à prendre	7
1.3 Description des fonctions	8
1.3.1 Vue extérieure	8
1.3.2 Clé de contrôle	9
1.3.3 Imprimante	10
1.3.4 Touches du clavier de base et clavier de programmation	11
1.3.5 Description des touches du clavier	11
1.3.6 Afficheur	13
2 INSTALLATION DE LA CAISSE.....	14
2.1 Mise en place et retrait du rouleau de papier	14
2.1.1 Précautions :	14
2.1.2 Installation du rouleau de papier ticket client	14
2.1.3 Installation rouleau de papier côté journal	15
2.1.4 Retrait du rouleau de papier ticket client	15
2.1.5 Retrait du rouleau de papier bande de contrôle	15
3 LES RAPPORTS.....	16
3.1 Liste des rapports X1, X2	16
3.2 Liste des rapports Z1, Z2.....	17
Type de rapport	17
3.3 Affichage de certains compteurs en X	17
3.4 Exemple de rapports	18
3.4.1 Rapport Espèces et Chèques dans le tiroir	18
3.4.2 Rapport horaire	18
3.4.3 Rapport article.....	19
3.4.4 Rapport de groupe.....	19
3.4.5 Rapport liste de départements	20
3.4.6 Rapport Vendeur.....	20
3.4.7 Déclaration tiroir.....	21
3.4.8 Rapport général.....	22
4 UTILISATION DE LA CAISSE ENREGISTREUSE.....	23
4.1 Encaissement en ESPECES sans rendu monnaie.....	23
4.2 Encaissement en ESPECES avec rendu monnaie.....	23
4.3 Vendre des départements en utilisant les touches directes et la touche DPT#.....	23
4.4 Vente à crédit.....	24
4.5 Encaissement en chèque.....	24
4.6 Encaissement mixte	24
4.7 Non vente / Ouverture tiroir.....	24
4.8 Enregistrement d'un numéro de référence	24
4.9 Multiplication avec décimale.....	25
4.10 Multiplication simple	25
4.11 Vente d'un département avec un prix préprogrammé.....	25

4.12 Multiplication d'un département avec un prix préprogrammé	25
4.13 Vente d'un département par son numéro (pas implanté au clavier)	26
4.14 Entrée d'argent.....	26
4.15 Sortie d'argent	26
4.16 Retours de marchandises.....	26
4.17 Rabais.....	27
4.17.1 Le rabais net : Fait directement sur un département avant Sous-Total	27
4.17.2 Le rabais brut : Fait après un Sous-Total	27
4.18 Remise en %	27
4.18.1 La remise nette : Faite directement sur un département avant Sous-Total.....	27
4.18.2 La remise brute : Faite après un Sous-Total.....	28
4.19 Majoration en %	28
4.19.1 La majoration nette : Faite directement sur un département avant Sous-Total	28
4.19.2 La majoration brute : Faite après un Sous-Total	28
4.20 Annulation du dernier département vendu. (avant encaissement)	29
4.21 Annulation d'un département (après encaissement)	29
4.22 Annulation d'une multiplication de plusieurs départements (après encaissement)	29
4.23 Annulation d'une vente avec un rabais	29
4.24 Annulation d'une vente avec une remise	30
4.25 Annulation d'une vente avec une majoration	30
4.26 Vente d'un article	30
4.27 Rappel ticket	30
4.28 Utilisation de la vérification de l'age.....	31
4.29 Mise en attente d'un vendeur	31
4.30 Création en vente d'un article inconnu en R par le lecteur codes barre	32
5 Problème de fonctionnement.....	33
5.1 Pas d'affichage.....	33
5.2 Les ventilations d'article ne sont pas possibles	33
5.3 L'impression du ticket client ne se fait pas	33
5.4 Erreur de frappe	33
5.5 En cas de problème persistant.....	33
5.6 Les codes erreurs.....	34

1 PRESENTATION DE LA CAISSE ENREGISTREUSE

1.1 Spécifications techniques

Alimentation	240 VAC plus ou moins 10%
Consommation	35 W maximum
Température de fonctionnement	0°C à +40°C
Type de mémoire	RAM CMOS
Durée de sauvegarde mémoire	700 heures environ
Imprimante	2 stations d'impression thermique
Vitesse d'impression	Environ 14 lignes par secondes
Rouleau de Papier	Largeur 57.5 mm Diamètre maxi 70mm
Dimension externe caisse	350mm x 429mm x 188mm (largeur x profondeur x hauteur) 254mm de hauteur quand afficheur client sorti
Dimension du tiroir	410mm x 415mm x 114mm (largeur x profondeur x hauteur)
Poids caisse seule	5.7 Kg
Poids tiroir seul	6,4 Kg
Fréquence secteur	50Hz/60Hz
Altitude de fonctionnement	Jusqu'à 2000m

Nota : le tiroir est séparé de la caisse.

1.2 Précautions à prendre

- **Ne pas utiliser la caisse enregistreuse dans les situations suivantes :**
 - ◆ Exposition directe au soleil ou à la pluie
 - ◆ Environnements trop chauds ou trop humides
 - ◆ Proximité avec d'autres équipements générant des champs magnétiques
 - ◆ Environnement changeant trop souvent de température
- **Ne pas utiliser la caisse avec les mains humides**
- **Si la caisse enregistreuse a un problème technique ne pas essayez de la dépanner vous-même**
- **Ne brancher la caisse enregistreuse que sur un secteur traditionnel à 220V (une autre tension provoquera la destruction de la caisse)**
- **Brancher la prise de courant à proximité de la prise de courant pour être accessible.**

1.3 Description des fonctions

1.3.1 Vue extérieure

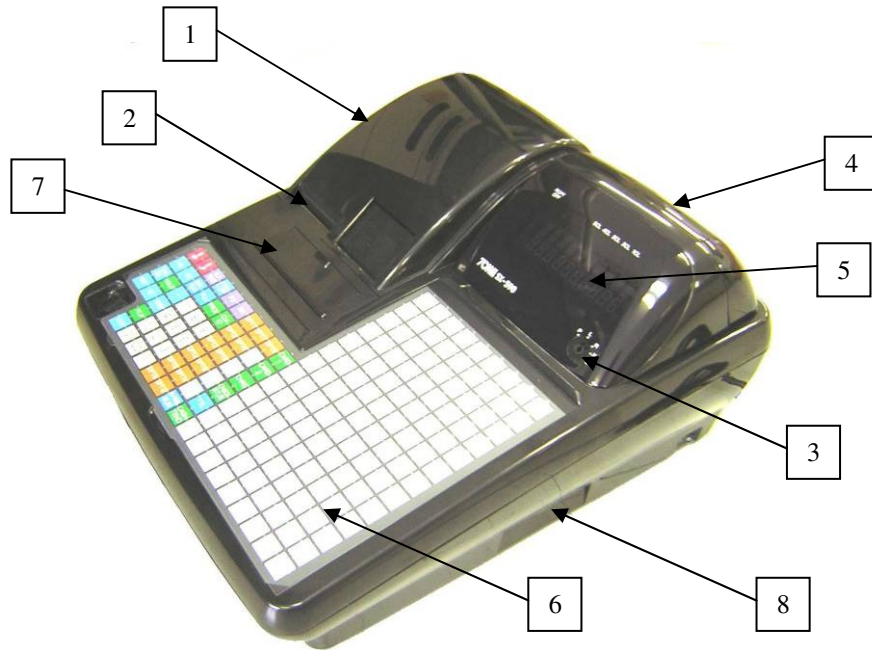

N°	Nom	Fonction
1	Capot imprimateur	Ce couvercle protège l'imprimante
2	Réceptacle ticket	Sortie du ticket client
3	Clé de contrôle	Permet de changer le mode d'utilisation de la caisse
4	Afficheur client	Permet au client de voir le prix des articles vendu ainsi que le total payé Cet afficheur est alphanumérique
5	Afficheur utilisateur	Permet à l'utilisateur de voir le prix des articles vendu ainsi que le total payé. Cet afficheur est alphanumérique
6	Clavier	Permet d'enregistrer les ventes et les transactions et de faire la programmation
7	Trappe imprimante	Grâce à cette trappe vous pouvez accéder facilement aux leviers imprimante
8	Ports de communications	Ces ports sont utilisés pour connecter une douchette ou un PC

Attention :

Ne pas brancher de téléphones sur les ports de communications sous peine de destruction.

1.3.2 Clé de contrôle

La clé de contrôle permet de changer le mode d'utilisation de la caisse enregistreuse. La caisse enregistreuse comporte 5 modes de fonctionnement. La caisse enregistreuse est toujours dans l'un des 5 modes de fonctionnement. Pour changer un mode, il faut utiliser les clés MA, ou OP qui sont fournies avec la caisse enregistreuse.

La clé MA permet de sélectionner les modes suivants

P, L, R, X, Z

La clé OP permet de sélectionner les modes suivants

L, R

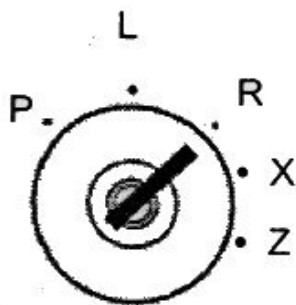

Le tableau ci-dessous indique l'utilisation des différents modes.

P	Position programme P	Utilisé pour programmer la date, l'heure, les articles, les départements etc...
L	Position mise en veille de la caisse	Utilisé pour mettre la caisse en veille (caisse toujours en marche mais non utilisable)
R	Position encaissement	Utilisé pour faire des ventes
X	Position lecture des rapports	Utilisé pour lire et imprimer les rapports
Z	Position effacement des rapports	Utilisé pour imprimer et effacer les rapports

1.3.3 Imprimante

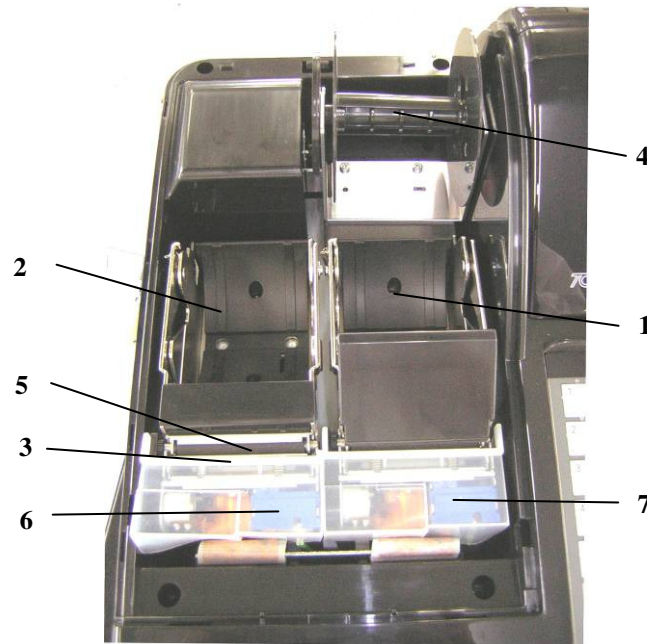

N°	Nom	Fonction
1	Emplacement du journal	Emplacement du rouleau de papier pour le journal des ventes (bande de contrôle)
2	Emplacement du ticket	Emplacement du rouleau de papier pour LE TICKET CLIENT
3	Têtes d'impression	Têtes d'impression thermiques
4	Enrouleur journal	Enroule le journal imprimé (mandrin bande de contrôle)
5	Sortie du papier	Le papier sort par ici
6	Bouton de libération ticket	Permet de libérer le rouleau de papier ticket pour le changer
7	Bouton de libération journal	Permet de libérer le rouleau de papier journal pour le changer

1.3.4 Touches du clavier de base et clavier de programmation

										1	14	27	40	53	66	79	92	105
										0	1	2	3	4	5	6	7	8
										2	15	28	41	54	67	80	93	106
										A	B	C	D	E	F	G	H	9
										3	16	29	42	55	68	81	94	107
										I	J	K	L	M	N	O	P	Q
										4	17	30	43	56	69	82	95	108
										R	S	T	U	V	W	X	Y	Z
										5	18	31	44	57	70	83	96	109
										a	b	c	d	e	f	g	h	i
										6	19	32	45	58	71	84	97	110
										j	k	l	m	n	o	p	q	r
										7	20	33	46	59	72	85	98	111
										s	t	u	v	w	x	y	z	?
↑ RF	↑ JF	X/ TIME	ON/OFF	PO	RA	DPT1	DPT7	DPT#	CARD 1	8	21	34	47	60	73	86	99	112
+%	-%	ENT RLS	PLU	PRICE	CLK ID	DPT2	DPT8	TEND \$5.00	CARD 2	9	22	35	48	61	74	87	100	113
CAN CEL	HOLD	-	7	8	9	DPT3	DPT9	TEND \$10.00	CHRG	10	23	36	49	62	75	88	101	114
RET	EC	VOID	4	5	6	DPT4	DPT10	TEND \$20.00	CHECK STUB	11	24	37	50	63	76	89	102	115
		FC#	1	2	3	DPT5	DPT11	TEND \$50.00	TTL	12	25	38	51	64	77	90	103	116
		CLR	0	00	.	DPT6	DPT12	#/NS SUB	CASH TEND	13	26	39	52	65	78	91	104	117
										I	II	III	IV	V	£	€	DBL	SP

1.3.5 Description des touches du clavier

Nom	Abréviation	Fonction
Montée papier ticket	RF	Permet de faire avancer le ticket client
Montée papier journal	JF	Permet de faire avancer le journal
Ticket Marche / Arrêt	Receipt ON/OFF	Permet de ne plus imprimer de ticket client
Rabais	[-]	Permet de faire un rabais sur un ticket
Non additionné	#/NS	Ouvre le tiroir sans faire de vente
Entrée de prix sur article	ENT/RLS	Permet de changer le prix d'un article en position vente / Touche utilisée pour libérer une fonction ou dans les rapports
Prix	PRICE	Permet de changer le prix de l'article
Entrée d'argent	RA	Permet d'entrer de l'argent dans la caisse (exemple acomptes)
Sortie d'argent	PO	Permet de sortir de l'argent de la caisse
Crédit	CHG	Permet de faire du crédit
Chèque	CHECK STUB	Permet de payer par chèques. Permet aussi d'imprimer un ticket après finalisation d'une vente
Remise	-%	Permet de faire une remise en pourcentage sur un article
Majoration	+%	Permet de majorer le prix d'un article en pourcentage
Article	PLU	Permet de vendre un article par son numéro ou son code barre
Carte 1 et 2	CARD 1, et 2	Permet de faire le paiement en carte de crédit 1 et 2
Sous Total	SUB TOTAL	Permet d'imprimer le sous total du ticket
Total	TOTAL	Permet d'afficher sur l'écran le sous-total du ticket. Permet quand le ticket est en arrêt d'imprimer un ticket
Espèces	CASH TEND	Permet d'encaisser un montant en Espèces. Cette touche est également utilisée pour les rapports

TOWA France

Nom	Abréviation	Fonction
Retour	RET	Permet de faire le retour d'un article
Nul ligne	EC	Permet d'annuler le dernier article entré
Multiplication	X/TIME	Utilisé directement elle permet d'afficher l'heure à l'écran Précédé d'un nombre elle permet de vendre plusieurs fois le même article
Annulation	VOID	Permet de faire l'annulation de n'importe quel article
Correction	CLEAR	Utilisé pour corriger une erreur de frappe sur un montant ou un code
Pavé numérique	1 à 00	Permet d'entrer les chiffres de 1 à 00
Départements	1 à 12	Permet d'utiliser un département
Vendeur	CLK ID	Permet de changer de Vendeur
Numéro de département	DPT #	Permet d'entrer un numéro de département / Sur les claviers RK permet en programmation de sélectionner les lettres du haut ou du bas.
Accès direct aux articles	1 à 117	Permet de vendre des articles sans taper leurs codes
Annulation ticket	CANCEL	Permet l'annulation complète d'un ticket en cours de frappe
Attente	HOLD	Permet de mettre une vente en attente
Devises	FC#	Permet de convertir dans une devise étrangère
Billets	TEND 5 à 50	Permet d'encaisser directement avec des billets de 5.00, 10.00, 20.00, 50.00

1.3.6 Afficheur

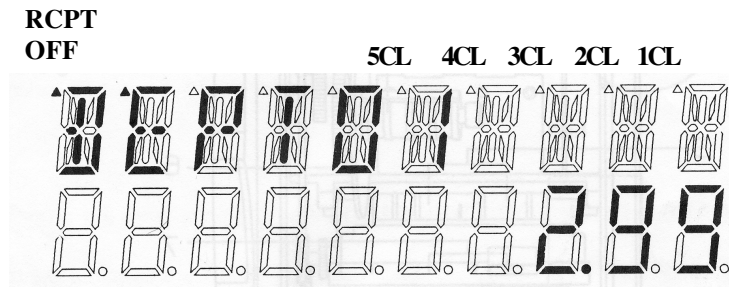

Votre caisse enregistreuse possède deux afficheurs identiques, un pour l'utilisateur et un pour le client. Ces deux afficheurs possèdent 10 caractères alphanumériques et 10 numériques. Ils permettent d'afficher le libellé, le prix, le sous-total, le rendu monnaie, les monnaies utilisées etc.

Exemples d'affichage



Une vente sur le département 1.



Deux ventes sur le département 1.

2 INSTALLATION DE LA CAISSE

2.1 Mise en place et retrait du rouleau de papier

2.1.1 Précautions :

Afin d'éviter de provoquer des bourrages papier suivre les indications ci-dessous.

- Vérifier que le rouleau de papier tourne dans le sens inverse des aiguilles d'une montre
- Comme le papier utilisé est thermique, si celui-ci est mal positionné il n'y aura aucune impression.
- Si le papier venait à manquer pendant une impression, veuillez le changer et appuyer sur la touche **ENT/RLS** pour continuer l'impression.

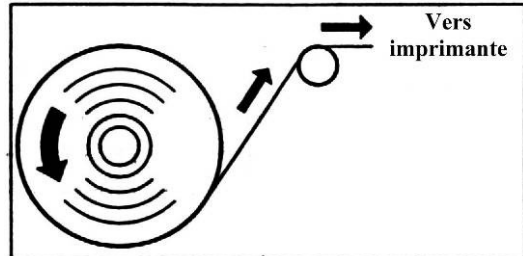

- Vérifier que la fin du papier insérée dans le bloc imprimeur ressemble à la figure n°2 et non pas à la figure n°3

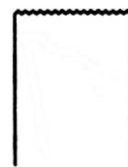

fig. 2

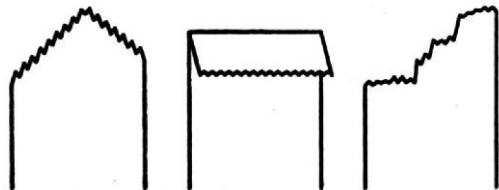

fig. 3

2.1.2 Installation du rouleau de papier ticket client

Pour installer un rouleau de papier

- Retirer le couvercle de protection en le soulevant par l'arrière et ouvrir la trappe d'accès au levier de libération papier
- Appuyer sur le levier de libération du papier côté gauche
- Charger le papier dans le bloc et remettre le guide papier en position voir figure 4
- Remettre le couvercle de protection et fermer la trappe

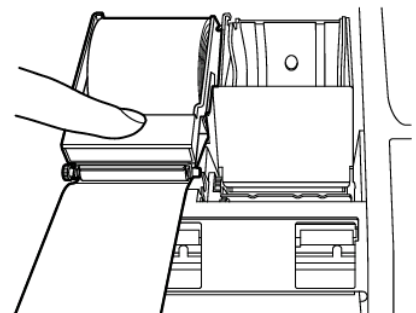
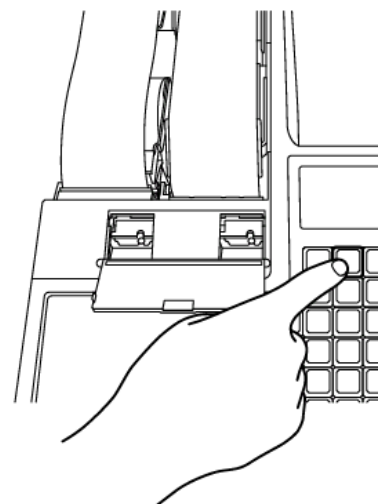
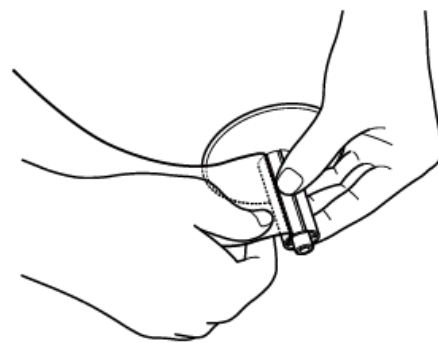

fig. 4

2.1.3 Installation rouleau de papier côté journal

- Vérifier que la clé fonction est en position R
- Retirer le couvercle de protection en le soulevant par l'arrière et ouvrir la trappe d'accès au levier de libération papier
- Appuyer sur le levier de libération du papier côté droit
- Charger le papier dans le bloc et remettre le guide papier en position
- Insérer la fin du papier dans le mandrin bande de contrôle
- Placer le mandrin sur son support et au besoin appuyer sur la touche **JF** pour faire avancer le papier
- Fermer le couvercle de protection et la trappe d'accès



2.1.4 Retrait du rouleau de papier ticket client

- Retirer le couvercle de protection en le soulevant par l'arrière et ouvrir la trappe d'accès au levier de libération papier
- Appuyer sur le levier de libération du papier côté gauche
- Retirer le rouleau de papier

2.1.5 Retrait du rouleau de papier bande de contrôle

- Retirer le couvercle de protection en le soulevant par l'arrière et ouvrir la trappe d'accès au levier de libération papier
- Appuyer sur le levier de libération du papier côté droit
- Couper le papier après la fin d'impression
- Retirer le mandrin bande de contrôle
- Enlever le papier du mandrin bande de contrôle

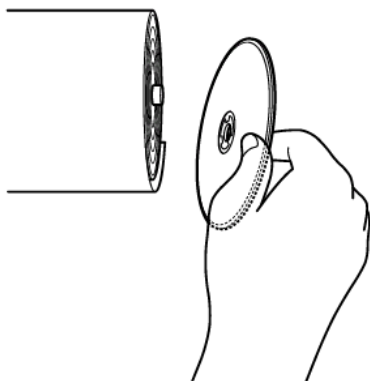
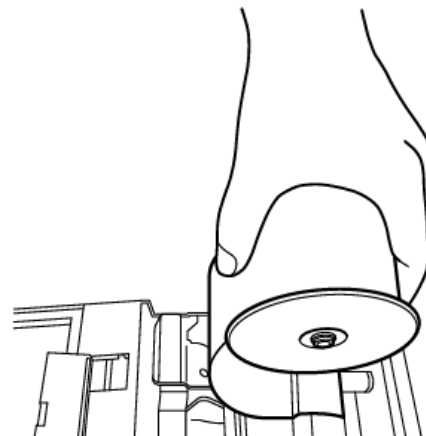

3 LES RAPPORTS

La caisse enregistreuse a été étudiée de façon à mémoriser toutes les ventes effectuées.

Ces informations peuvent être imprimées en position X ou Z. Les informations en X ou en Z sont identiques, la seule différence est qu'en X on ne fait qu'une lecture des rapports et qu'en Z on fait une lecture et une remise à zéro de ces rapports.

3.1 Liste des rapports X1, X2

Tous ces rapports se font avec la clé en position X

Type de rapport	Manipulation X1	Manipulation X2	Ecole
Rapport général	CASH TEND (ESPECES)	PO => ESPECES	OUI
Rapport article	ENT RLS => PLU	PO => ENT RLS => PLU	
Rapport horaire	ENT RLS => X/TIME		
Rapport espèces et chèques tiroir	CHECK STUB (CHEQUE)		OUI
Rapport tous vendeurs	ENT RLS => CLK ID	PO => ENT RLS => CLK ID	OUI
Rapport vendeur individuel	ENT RLS => numéro vendeur => CLK ID	PO => ENT RLS => numéro vendeur => CLK ID	OUI
Rapport de groupe	DPT#	PO => DPT#	OUI
Rapport département	ENT RLS => DPT#	PO => ENT RLS => DPT#	OUI
Rapport liste de départements	début => ENT RLS => fin => DPT#	PO => début => ENT RLS => fin => DPT#	OUI
Rapport liste article	début => ENT RLS => fin => PLU	PO => début => ENT RLS => fin => PLU	OUI

3.2 Liste des rapports Z1, Z2



Tous ces rapports se font avec la clé en position Z

Type de rapport	Manipulation Z1	Manipulation Z2	Ecole
Rapport général	ESPECES	PO => ESPECES	OUI
Rapport article	ENT RLS => PLU	PO => ENT RLS => PLU	
Rapport horaire	ENT RLS => X/TIME		
Rapport tous vendeurs	ENT RLS => CLK ID	PO => ENT RLS => CLK ID	OUI
Rapport vendeur individuel	ENT RLS => numéro vendeur => CLK ID	PO => ENT RLS => numéro vendeur => CLK ID	OUI
Rapport NRG	ENT RLS => VOID		
Rapport déclaration tiroir Espèces	EC => quantité => X/TIME => valeur => RA => ESPECES		OUI

3.3 Affichage de certains compteurs en X



Affichage	Manipulation
TOTAL NET	1 => X/TIME
TOTAL ESPECES	2 => X/TIME
TOTAL CREDIT	3 => X/TIME
TOTAL CHEQUE	4 => X/TIME
TOTAL NON VENTE	5 => X/TIME
TOTAL RA	6 => X/TIME
TOTAL PO	7 => X/TIME
TOTAL TIROIR	8 => X/TIME

3.4 Exemple de rapports

3.4.1 Rapport Espèces et Chèques dans le tiroir



		CHECK STUB	
		* X 1 *	
Espèces tiroir	→ ESP/TIR	NET DANS TIROIR	27N ← Nombre d'opérations en Espèces
Chèques tiroir	→ CHEQ/TIR		264.04 ← Nombre d'opérations en Chèques
			1N ←
Date du rapport	→ 08-10-2007		17.19 ←
			11:00 ← Heure du rapport
			000036 ← Numéro consécutif
		VENDEUR01	

3.4.2 Rapport horaire

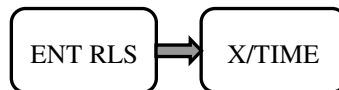

		* X 1 *	
		RAPPORT HORAIRE	
08:00		1N	← Nombre d'opérations à 8H00
		10.00	← Total des ventes à 8H00
09:00		7N	← Nombre d'opérations à 09H00
		68.48	← Total des ventes à 09H00
10:00		7N	
		80.72	
11:00		6N	
		35.19	
12:00		3N	
		40.00	
15:00		8N	
		94.17	
17:00		2N	
		36.36	
18:00		1N	
		4.31	
08-10-2007		11:08	
		000036	
		VENDEUR01	

3.4.3 Rapport article



en X ou Z

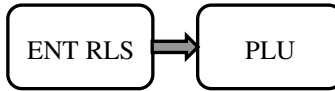

	* X 1 *	
	RAPPORT VENTE ARTICLES	
Code article →	0001	0 ← Code Barre
Nom article →	BAGUETTE	30 ← Quantité Vendue
		2.34 ← Montant Vendu
	0002	0
	RESTAURANT	50
		5.10
	0004	0
	PETIT FLORENTIN	30
		2.52
	0005	0
	GROS FLORENTIN	60
		7.02
	0006	0
	BAGUETTE ANCIENN	40
		3.28
	TOTAL	1770 ← Quantité Vendue au Total
		247.24 ← Montant Vendu au Total
	08-10-2007	11:10
		000036
	VENDEUR01	

3.4.4 Rapport de groupe



en X ou Z

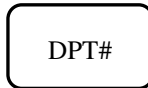

	* X 1 *	
	TOUS GROUPES DEPT VTES	
Numéro de groupe →	GRP DEPT	0
Détail des ventes →	BOULANGERIE	1090 ← Quantité vendue
		147.80 ← Montant total
	SALE	280
		42.57
	PATISSERIE	340
		72.45
	PATISSERIE SECHE	140
		21.46
		10
		3.00
	GRUPE TTL	1860
		287.28
	08-10-2007	11:13
		000036
	VENDEUR01	

3.4.5 Rapport liste de départements

 en X ou Z

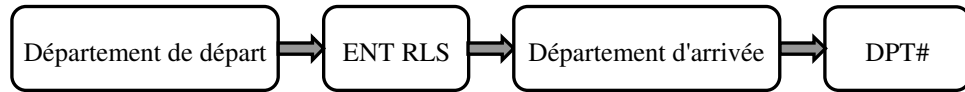

	* X 1 *	
Détail des ventes →	RAPPOR PAR DEPT BOULANGERIE 109Q	← Quantité vendue
	147.80	← Montant total
Total des ventes de tous les départements (Même ceux qui ne sont pas présent sur ce rapport) →	SALE 28Q TTL DEPT 186Q	← Quantité vendue de tous les départements
	42.57	
	287.28	← Montant total de tous les départements
	08-10-2007 11:14 000036	
	VENDEUR01	

3.4.6 Rapport Vendeur

 en X ou Z

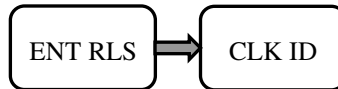

	* X 1 *	
	TOUS LES VENDEURS	
Nom du vendeur →	VENDEUR01	
	TTL NET 29N	← Quantité vendue
	287.23	← Montant total
	NON/VENT 2N	
	0.00	

Nom du vendeur →	VENDEUR02	
	TTL NET 1N	← Quantité vendue
	8.36	← Montant total
	08-10-2007 11:15 000037	
	VFNDFIIRD2	

Nota : Sur le rapport vendeur apparaît également les annulations, la TVA, les ouvertures tiroir etc..

3.4.7 Déclaration tiroir

La déclaration tiroir ne se fait qu'en Z. Cette fonction permet de compter les pièces et les billets qui se trouvent dans le tiroir caisse et de comparer le montant calculé avec le montant dans le rapport tiroir espèces.

Attention : Pendant la saisie de la déclaration tiroir, ne pas faire d'erreur de saisie car aucune correction n'est possible.

Par exemple dans le tiroir caisse nous avons 62,53.

Ce montant est organisé comme suit

6 billets de 10,00€

2 pièces de 1,00€

1 pièce de 0,50€

3 pièces de 0,01€

Pour vérifier le montant dans le tiroir et celui du rapport il faut faire :

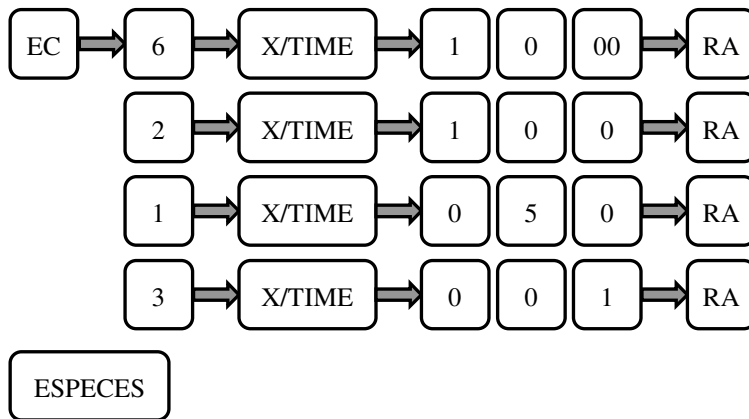

La caisse va imprimer automatiquement le rapport déclaration tiroir puis le rapport général Z1.

```

* Z 1 *
DECLARATION TIROIR
R/A 60 010.00 ← Déclaration de 60€ en 6 billets de 10€
      60.00
R/A 20 01.00 ← Déclaration de 2€ en 2 pièces de 1€
      2.00
R/A 10 00.50 ← Déclaration de 0,50€ en 1 pièce de 0,50€
      0.50
R/A 30 00.01 ← Déclaration de 0,03€ en 3 pièces de 0,01€
      0.03
*****
TOTAL 62.53 ← Total qui vient d'être déclaré
ESP/TIR 62.53 ← Total du rapport général
        0.00 ← Différence entre les deux totaux
*****
TS RESULTATS
DEPT01 50 23.00 ← Rapport général Z1 classique imprimé automatiquement
DEPT02 20 4.00
    
```

3.4.8 Rapport général



en X ou Z

ESPECES

		* X 1 *		
		TS RESULTATS		
	DEPT01	77.520	←	Quantité vendue
		505.37	←	Montant
	DEPT02	125.770		
		346.25		
	DEPT21	10		
		3.00		
	DEPT99	10		
		1.00		
	TTL DEPT	205.290	←	Total quantité vendue
		855.62	←	Montant total
	NON TXBL	16N	←	Non soumis à taxe quantité
		177.78	←	Non soumis à taxe montant
	TXBL-1	46N	←	Soumis à taxe 1 quantité
		341.16	←	Soumis à taxe 1 montant
	TVA1	17.76	←	Montant TVA 1
	TXBL-2	30N		
		336.08		
	TVA2	53.28		
	+%B BRUT	1N	←	Majoration brut quantité
		0.10	←	Majoration brut montant
	ANNULE	13N	←	Nombre d'annulations
		56.10	←	Montant annulé
	RETOUR	4N	←	Nombre de retours
		11.00	←	Montant retourné
	-B BRUT	2N	←	Nombre de rabais brut
		0.40	←	Total rabais
	-% BRUT	1N	←	Nombre de remise brut
		0.10	←	Total remise
TOTAL NET →	TTL NET	855.22		
	ESPECES	74N	←	Nombre d'encaissement ESPECES
		768.45	←	Total encaissement ESPECES
	CHEQUE	2N	←	Nombre d'encaissement CHEQUE
		15.00	←	Total encaissement CHEQUE
	CREDIT	1N	←	Nombre de vente à CREDIT
		10.00	←	Total vente à CREDIT
	CARTE 1	2N	←	Nombre d'encaissement CARTE 1
		61.77	←	Total encaissement CARTE 1
	+%NET	2N	←	Majoration net quantité
		0.00	←	Majoration net montant
	-NET	3N	←	Rabais net quantité
		0.60	←	Rabais net montant
	-%NET	3N	←	Remise net quantité
		0.10	←	Remise net montant
	-NUL	2N	←	Rabais net quantité annulé
		0.30	←	Rabais net montant annulé
	R/A ESP.	1N	←	Entrée d'argent ESPECES quantité
		50.00	←	Entrée d'argent ESPECES montant
	S/A ESP.	1N	←	Sortie d'argent ESPECES quantité
		10.00	←	Sortie d'argent ESPECES montant
	TTL TVA	71.04	←	Total des TVA
	NET H.T	784.18	←	Total net hors taxe
	ESP/TIR	76N	←	Nombre d'opérations en ESPECES
		808.45	←	Total tiroir en ESPECES
	CHEQ/TIR	2N	←	Nombre d'opérations en CHEQUE
		15.00	←	Total tiroir en CHEQUES
	NON/VENT	1N	←	Nombre d'ouvertures tiroir
		0.00		
	NO.RAPPO	0002	←	Numéro de rapport
		8.36		
	08-10-2007	11:39		
		000037		

4 UTILISATION DE LA CAISSE ENREGISTREUSE



4.1 Encaissement en ESPECES sans rendu monnaie

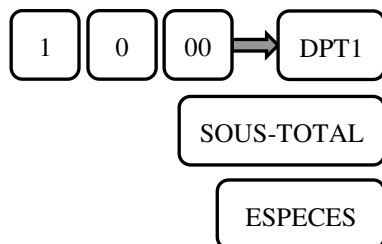

DEPT01 1	10.00
SOUS TTL	10.00
NBRE ART	1
TVA1 5.5%	0.52
ESPECES	10.00

4.2 Encaissement en ESPECES avec rendu monnaie

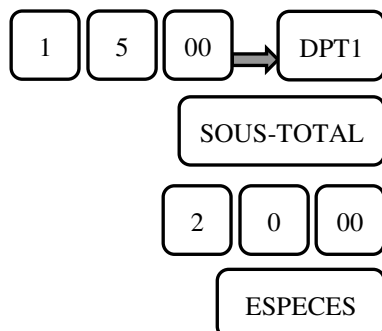

DEPT01 1	15.00
SOUS TTL	15.00
NBRE ART	1
TVA1 5.5%	0.78
TOTAL	15.00
CA/ESPEC	20.00
RENDU	5.00

4.3 Vendre des départements en utilisant les touches directes et la touche DPT#

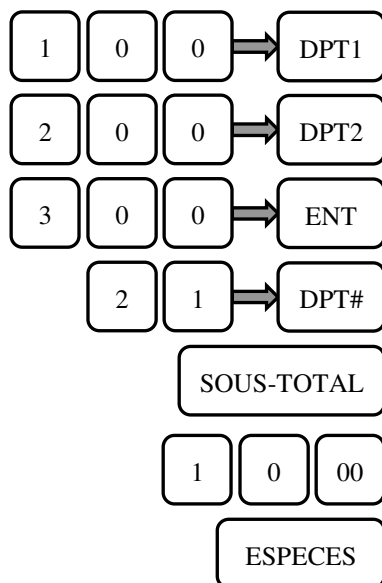

DEPT01 1	1.00
DEPT02 1	2.00
DEPT21	3.00
SOUS TTL	6.00
NBRE ART	3
TVA1 5.5%	0.05
TVA2 19.6%	0.32
TOTAL	6.00
CA/ESPEC	10.00
RENDU	4.00



4.4 Vente à crédit

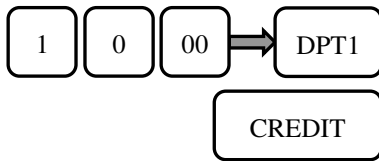

DEPT01 I 10.00
NBRE ART 1
TVA1 5.5% 0.52
CREDIT 10.00

4.5 Encaissement en chèque

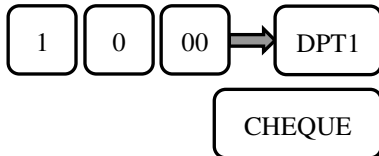

DEPT01 I 10.00
NBRE ART 1
TVA1 5.5% 0.52
CHEQUE 10.00

4.6 Encaissement mixte

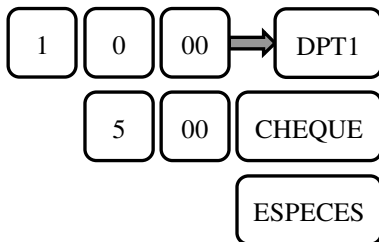

DEPT01 I 10.00
NBRE ART 1
TVA1 5.5% 0.52
TOTAL 10.00
CA/CHEQ. 5.00
ESPECES 5.00

4.7 Non vente / Ouverture tiroir

La fonction non vente est utilisée pour ouvrir le tiroir sans faire de vente. Par exemple pour rendre de la monnaie.

Nota : Le nombre d'ouverture tiroir est enregistré dans les rapports X/Z

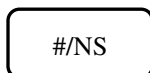

NON/VENT

0#

4.8 Enregistrement d'un numéro de référence

Cette fonction permet d'indiquer sur le ticket un numéro de référence (par exemple un numéro de facture)

Nota : Cette référence est imprimée uniquement, il n'y a aucune mémorisation.

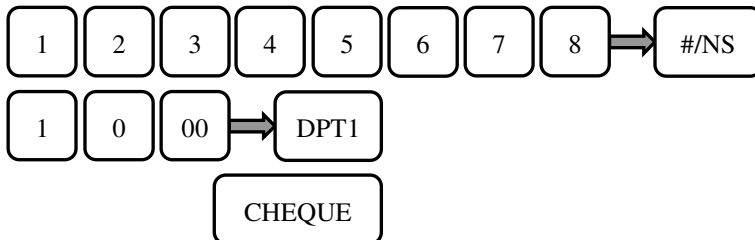

12345678#
DEPT01 I 10.00
NBRE ART 1
TVA1 5.5% 0.52
ESPECES 10.00

4.9 Multiplication avec décimale



Par exemple pour des ventes de carburant au litre.

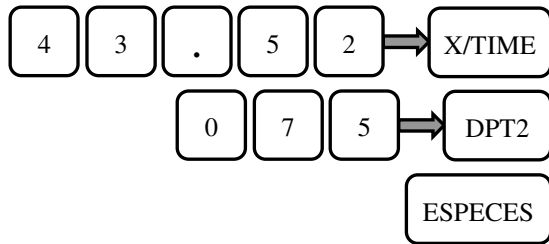

```

    43.520      00.75
DEPT02 II      32.64
NBRE ART      43.52
TVA2 19.6%    5.34
ESPECES
                32.64
    
```

4.10 Multiplication simple

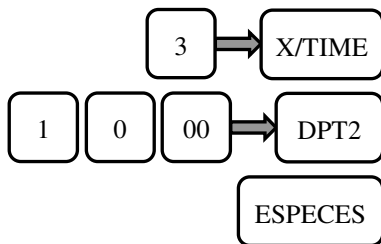

```

    30          @10.00
DEPT02 II      30.00
NBRE ART      3
TVA2 19.6%    4.91
ESPECES
                30.00
    
```

4.11 Vente d'un département avec un prix préprogrammé

Assurez vous avant que le prix du département 1 soit préprogrammé.

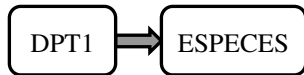

```

DEPT01 I      1.00
NBRE ART      1
TVA1 5.5%     0.05
ESPECES    1.00
    
```

4.12 Multiplication d'un département avec un prix préprogrammé

Assurez vous avant que le prix du département 1 soit préprogrammé.

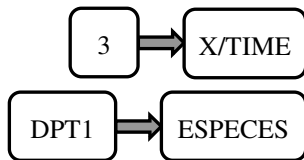

```

    30          @1.00
DEPT01 I      3.00
NBRE ART      3
TVA1 5.5%     0.15
ESPECES    3.00
    
```

4.13 Vente d'un département par son numéro (pas implanté au clavier)



en R

Assurez vous avant que le prix du département 99 soit préprogrammé.

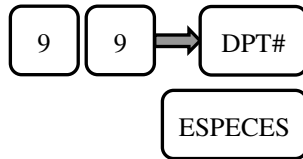

```

DEPT99          1.00
NBRE ART        1
ESPECES         1.00
    
```

4.14 Entrée d'argent

Permet d'entrer une somme dans le tiroir caisse. Pour faire un fond de caisse.

Cette fonction peut être faite en Chèque et Espèces. Cette fonction ne peut pas être utilisée en cours de vente.

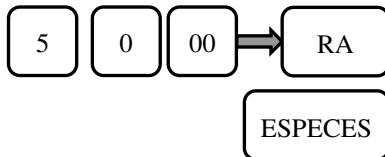

```

R/A              50.00
R/A ESP.         50.00
    
```

4.15 Sortie d'argent

Permet de sortir une somme du tiroir caisse.

Cette fonction peut être faite en Chèque, Espèces. Cette fonction ne peut pas être utilisée en cours de vente.

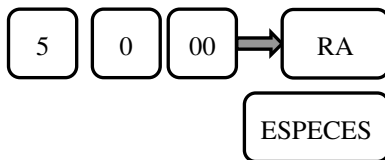

```

S/A              10.00
S/A ESP.         10.00
    
```

4.16 Retours de marchandises

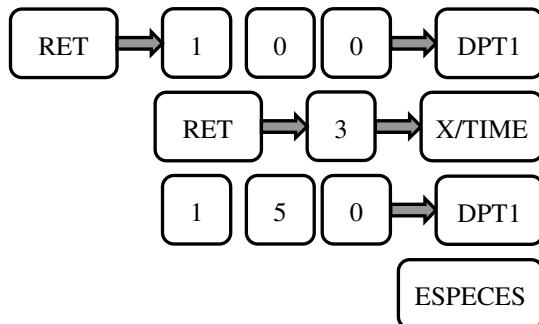

```

          RETOUR
DEPT01 1          1.00
          RETOUR
          30       01.50
DEPT01 1          4.50
NBRE ART          0
TVA1 5.5%        -0.28
ESPECES          -5.50
    
```

La fonction retour peut être faite en cours de vente ou seule.



4.17 Rabais

Il existe deux possibilités pour le rabais.

Le rabais net : Le rabais est fait directement sur un article ou un département. Dans les rapports sur l'article ou le département c'est le montant remisé qui est indiqué.

Le rabais brut : Le rabais est fait après un sous-total. Dans le rapport les articles ou les départements sont indiqués avec un montant non remisé.

4.17.1 Le rabais net : Fait directement sur un département avant Sous-Total

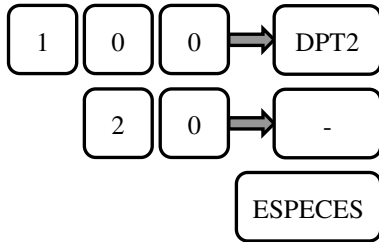

DEPT02 II	1.00
-NET II	0.20
NBRE ART	1
TVA2 19.6%	0.13
ESPECES	0.80

4.17.2 Le rabais brut : Fait après un Sous-Total

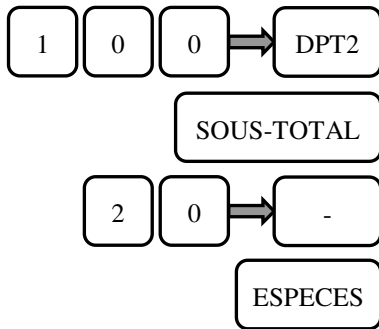

DEPT02 II	1.00
SOUS TTL	1.00
-B BRUT	0.20
NBRE ART	1
TVA2 19.6%	0.13
ESPECES	0.80

4.18 Remise en %

Il existe deux possibilités pour la remise.

La remise nette : La remise est faite directement sur un article ou un département. Dans les rapports sur l'article ou le département c'est le montant remisé qui est indiqué.

La remise brute : La remise est faite après un sous-total. Dans le rapport les articles ou les départements sont indiqués avec un montant non remisé.

4.18.1 La remise nette : Faite directement sur un département avant Sous-Total

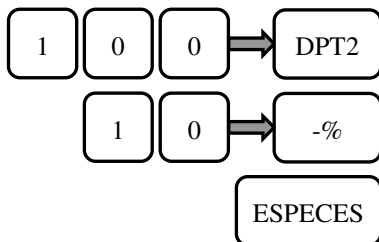

DEPT02 II	1.00
10 -%NET	0.10
NBRE ART	1
TVA2 19.6%	0.14
ESPECES	0.90

4.18.2 La remise brute : Faite après un Sous-Total

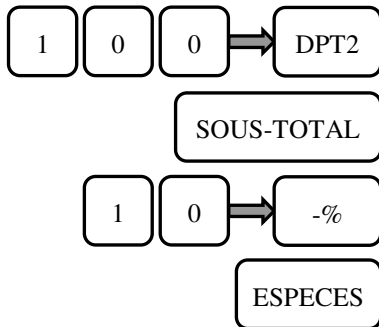

DEPT02 II	1.00
SOUS TTL	1.00
10 -% BRUT	0.10
NBRE ART	1
TVA2 19.6%	0.14
ESPECES	0.90

4.19 Majoration en %

Il existe deux possibilités pour la majoration.

La majoration nette : La majoration est faite directement sur un article ou un département. Dans les rapports sur l'article ou le département c'est le montant remisé qui est indiqué.

La majoration brute : La majoration est faite après un sous-total. Dans le rapport les articles ou les départements sont indiqués avec un montant non remisé.

4.19.1 La majoration nette : Faite directement sur un département avant Sous-Total

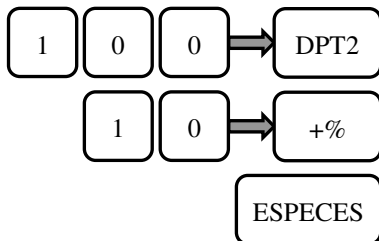

DEPT02 II	1.00
10 +%NET	0.10
NBRE ART	1
TVA2 19.6%	0.18
ESPECES	1.10

4.19.2 La majoration brute : Faite après un Sous-Total

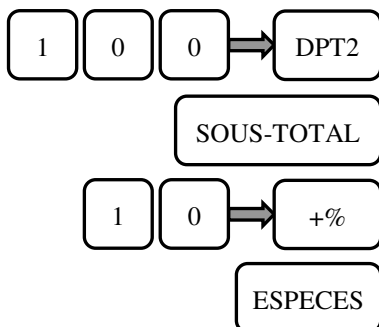

DEPT02 II	1.00
SOUS TTL	1.00
10 +%B BRUT	0.10
NBRE ART	1
TVA2 19.6%	0.18
ESPECES	1.10

4.20 Annulation du dernier département vendu. (avant encaissement)



en R

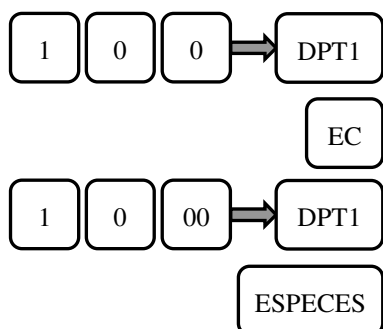

```

DEPT01 I          1.00
      ANNULE
DEPT01 I          1.00
DEPT01 I          10.00
NBRE ART          1
TVA1 5.5%         0.52
ESPECES
10.00
    
```

4.21 Annulation d'un département (après encaissement)

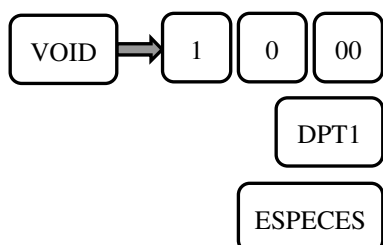

```

      ANNULE
DEPT01 I          10.00
NBRE ART          -1
TVA1 5.5%        -0.52
ESPECES
-10.00
    
```

4.22 Annulation d'une multiplication de plusieurs départements (après encaissement)

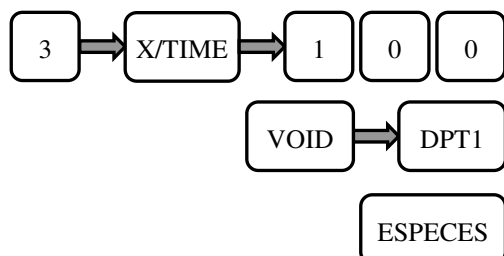

```

      ANNULE
      30          01.00
DEPT01 I          3.00
NBRE ART          -3
TVA1 5.5%        -0.15
ESPECES
-3.00
    
```

4.23 Annulation d'une vente avec un rabais

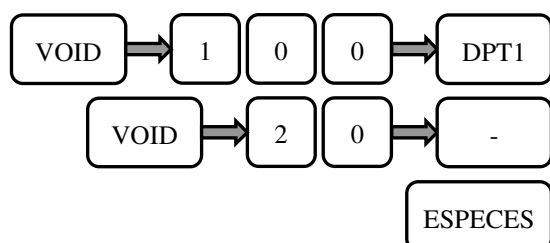

```

      ANNULE
DEPT01 I          1.00
      ANNULE
- NET I          0.20
NBRE ART          -1
TVA1 5.5%        -0.04
ESPECES
-0.80
    
```



4.24 Annulation d'une vente avec une remise

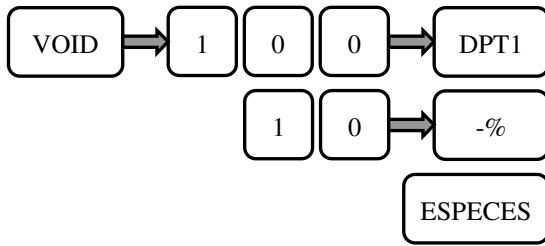

```

    ANNULE
    DEPT01 I          1.00
      10 -%NET       -0.10
    NBRE ART         -1
    TVA1 5.5%        -0.04
    ESPECES          -0.90
  
```

4.25 Annulation d'une vente avec une majoration

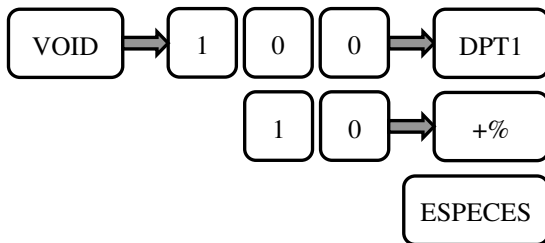

```

    ANNULE
    DEPT01 I          1.00
      10 +%NET       -0.10
    NBRE ART         -1
    TVA1 5.5%        -0.05
    ESPECES          -1.10
  
```

4.26 Vente d'un article

Vérifier au préalable que vous ayez l'article 2 de programmé avec son lien département et un prix.

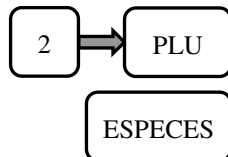

```

    ART 0002 I        1.00
    NBRE ART         1
    TVA1 5.5%        0.05
    ESPECES          1.00
  
```

Note : Toutes les manipulations (remises, rabais, annulations) qui ont été indiquées pour les départements sont valables pour les articles.

Pour modifier en vente le prix qui a été programmé il faut faire la manipulation suivante :

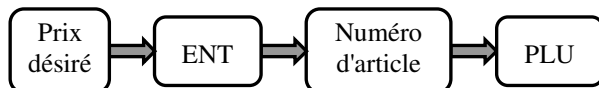

4.27 Rappel ticket

Après avoir fini un ticket vous pouvez grâce à la touche **TOTAL** faire un rappel ticket.

Nota : Cette fonction est contrôlée par l'instruction 62. Pour être actif l'instruction 62 doit être à 1. (621 VOID en P)

4.28 Utilisation de la vérification de l'age



Cette fonction permet en entrant la date de naissance d'un client de savoir s'il a l'age requis pour acheter une marchandise donnée.

Le message AGE est affiché quand un département ou un article est vendu avec cette fonction programmée sans que la touche AGE ait été actionnée.

A ce moment vous devez appuyer sur CLR puis taper JJMMAAAA (correspondant à la date de naissance du client) et appuyer sur la touche AGE.

La caisse vérifie l'age de l'utilisateur et si son age est incorrect un message ERREUR AGE apparaît.

4.29 Mise en attente d'un vendeur

Cette fonction met en attente des ventes en cours de 5 vendeurs (de 1 à 5).

Quand une vente est en attente une flèche apparaît sur l'afficheur.

Il y a deux façons de mettre un vendeur en attente.

- Par la touche ATTENTE (HOLD)
- Automatiquement au bout d'un moment de non utilisation de la caisse par un vendeur quand la vente a commencé. Le délai se programme 7 (xx : nombre de secondes) PO

Exemple par la touche ATTENTE

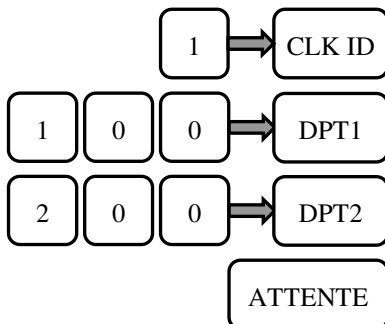

Après un moment le vendeur revient pour continuer sa vente

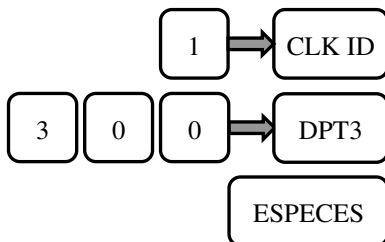

Le ticket complet est alors imprimé.



4.30 Création en vente d'un article inconnu en R par le lecteur codes barre

En vente si vous essayez de vendre un article par code barre qui n'est pas connu, la caisse affichera PRIX. Cela permet de programmer cet article pendant la vente.

Manipulation si le département existe au clavier

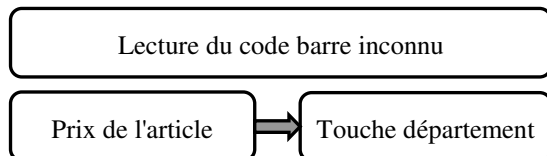

Manipulation si le département n'existe pas au clavier.

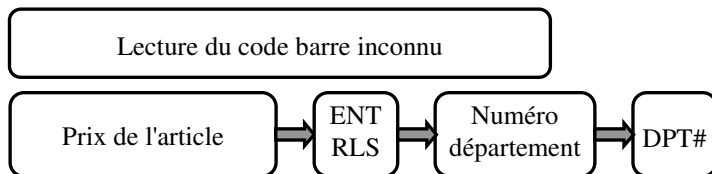

Nota : Le nouvel article créé prendra le nom du département auquel il a été rattaché.

5 PROBLEME DE FONCTIONNEMENT



Si vous rencontrez des problèmes pendant l'utilisation de la caisse enregistreuse, voici des informations qui doivent vous aider.

5.1 Pas d'affichage

Vérifier que le cordon secteur est branché correctement

Vérifier que la clé de commande est dans une position autre que la position L

5.2 Les ventilations d'article ne sont pas possibles

Vérifier que la clé de contrôle est en position R

Si vous avez entré des mots de passe sur les vendeurs vous devez entrer un mot de passe valide pour utiliser la caisse.

5.3 L'impression du ticket client ne se fait pas

Vérifier que le ticket client n'est pas désactivé. Si le ticket client est désactivé, il y a à l'afficheur une flèche qui apparaît (dans le coin supérieur gauche de l'afficheur). Pour remettre le ticket en marche appuyer sur la touche **Ticket on/off**

Vérifier que le ticket n'est pas bloqué. (Bourrage papier)

5.4 Erreur de frappe

En cas d'erreur de frappe veuillez appuyer sur la touche CLR

5.5 En cas de problème persistant

Si tout ce qui précède ne débloque pas la caisse veuillez faire une purge partielle.

Pour cela faire :

- Mettre la clé **MA** dans la serrure fonction en position **P**.
- Éteindre la caisse enregistreuse en appuyant sur le bouton Marche / Arrêt situé sur le côté droit de la caisse.
- Attendre au moins 5 secondes et appuyer à nouveau sur bouton Marche / Arrêt.
- Toutes les transactions qui n'ont pas été clôturées par un mode de paiement sont perdues. Toutes les autres données de programmations ou financières sont sauvegardées.

5.6 Les codes erreurs

	Affichage	Cause	Solution
1	Erreur touche	Mauvaise manipulation	Appuyez sur CLR puis refaites la manipulation correctement
2	Dépassement de capacité	Votre saisie dépasse la valeur maximale	Appuyez sur CLR puis entrez une valeur correcte
3	Erreur d'entrée	Le prix d'un élément a été entré avec le .	Appuyez sur CLR puis ressaisir le prix
4	Dépassement mémoire	Votre programmation dépasse la capacité mémoire	Appuyez sur CLR et saisissez une autre taille mémoire
5	Vendeur SVP	Aucun vendeur n'a été sélectionné	Appuyez sur CLR entrez un numéro de vendeur et appuyez sur (VENDEUR)
6	Entrez montant	Le prix d'un élément n'a pas été saisi	Appuyez sur CLR puis entrez le montant voulu
7	Erreur âge	L'âge saisi est inférieur à l'âge requis	Appuyez sur CLR puis sur (ANNULATION TICKET) pour annuler la vente
8	Entrez âge	Vous n'avez pas saisi la date de naissance	Appuyez sur CLR et entrez la date de naissance avec la touche AGE.
9	Mot de passe	Le mot de passe n'a pas été entré	Appuyez sur CLR puis entrez votre mot de passe
10	Non programmé	Cet élément n'a pas été programmé	Appuyez sur CLR et programmez l'élément voulu
11	Erreur de mot de passe	Le mot de passe est mauvais	Appuyez sur CLR
12	Erreur encaissement	Le paiement mixte n'est pas autorisé	Appuyez sur CLR et faites l'encaissement avec un mode de paiement
13	Appuyez sur CLR SVP	Une erreur s'est produite mais vous avez appuyé sur une autre touche que CLR	Appuyez sur CLR
14	Erreur de com	La caisse a été utilisée pendant une communication	Appuyez sur CLR et attendez la fin de la communication pour utiliser la caisse
15	Existe déjà	Le code barre existe déjà en programmation	Appuyez sur CLR
16	Retirer argent	Le montant des espèces est trop important	Appuyez sur CLR et faites une sortie d'argent
17	Tiroir ouvert	Le tiroir est resté ouvert	Fermez le tiroir et appuyez sur CLR
18	Erreur imprimante	Mauvaise fermeture des clapets d'impression	Appuyez sur CLR et refermez les clapets